

**Catalogue
2022**

Touches Tactiles



MHC 30

Puissance ultrasons	120 W / 40 kHz
Minuterie	1 ~ 99 minutes
Dimensions cuve (lxLxH)	240mm X 140mm X 100mm
Poids	5 Kg
Prix	595,00

3 L



MHC 30C

Puissance ultrasons	120 W / 40 kHz
Puissance chauffe	150 W
Minuterie	1 ~ 99 minutes
Température	20°C ~ 80°C
Dimensions cuve (lxLxH)	240mm X 140mm X 100mm
Poids	5,5 Kg
Prix	679,00



MHC 50

Puissance ultrasons	120 W / 40 kHz
Minuterie	1 ~ 99 minutes
Dimensions cuve (lxLxH)	240mm X 140mm X 150mm
Poids	5,5 Kg
Prix	745,00

5 L



MHC 50C

Puissance ultrasons	120 W / 40 kHz
Puissance chauffe	150 W
Minuterie	1 ~ 99 minutes
Température	20°C ~ 80°C
Dimensions cuve (lxLxH)	240mm X 140mm X 150mm
Poids	6 Kg
Prix	845,00



MHC 70

Puissance ultrasons	240 W / 40 kHz
Minuterie	1 ~ 99 minutes
Dimensions cuve (lxLxH)	505mm X 140mm X 100mm
Poids	8,5 Kg
Prix	1079,00

7 L



MHC 70C

Puissance ultrasons	240 W / 40 kHz
Puissance chauffe	350 W
Minuterie	1 ~ 99 minutes
Température	20°C ~ 80°C
Dimensions cuve (lxLxH)	505mm X 140mm X 100mm
Poids	9 Kg
Prix	1259,00



10 L

MHC 100

Puissance ultrasons 240 W / 40 kHz
 Minuterie 1 ~ 99 minutes
 Dimensions cuve (lxLxH) 305mm X 245mm X 150mm
 Poids 9,5 Kg
 Prix **1190,00**



MHC 100C

Puissance ultrasons 240 W / 40 kHz
 Puissance chauffe 350 W
 Minuterie 1 ~ 99 minutes
 Température 20°C ~ 80°C
 Dimensions cuve (lxLxH) 305mm X 245mm X 150mm
 Poids 10 Kg
 Prix **1390,00**



13 L

MHC 130

Puissance ultrasons 300 W / 40 kHz
 Minuterie 1 ~ 99 minutes
 Dimensions cuve (lxLxH) 330mm X 300mm X 150mm
 Poids 13,5 Kg
 Prix **1590,00**



MHC 130C

Puissance ultrasons 300 W / 40 kHz
 Puissance chauffe 450 W
 Minuterie 1 ~ 99 minutes
 Température 20°C ~ 80°C
 Dimensions cuve (lxLxH) 330mm X 300mm X 150mm
 Poids 14 Kg
 Prix **1790,00**



19 L

MHC 190

Puissance ultrasons 300 W / 40 kHz
 Minuterie 1 ~ 99 minutes
 Dimensions cuve (lxLxH) 330mm X 300mm X 200mm
 Poids 17,5 Kg
 Prix **1790,00**



MHC 190C

Puissance ultrasons 300 W / 40 kHz
 Puissance chauffe 450 W
 Minuterie 1 ~ 99 minutes
 Température 20°C ~ 80°C
 Dimensions cuve (lxLxH) 330mm X 300mm X 200mm
 Poids 18 Kg
 Prix **1990,00**

Cuve à ultrasons 2 en 1 de table ou encastrable

Remplissage - Vidange - Rinçage
AUTOMATIQUE





Caractéristiques techniques

- Puissance ultrasons : 200W
- Nombre de transducteur : 4
- Fréquence de nettoyage : 40 KHz
- Puissance de chauffage : 120W
- Dimensions de la cuve (mm) : 290 X 164 X 195
- Dimensions hors tout l x L x H : 400 X 340 X 340
- Volume utile de la cuve : 8L
- Écran tactile couleur : 10 cm
- Poids : 17 kg

- USB : Rapport historique des cycles
- Vidange : Electrovanne
- Fonction : Degas et sweep
- Rinçage : Oui
- Verrouillage couvercle : Oui
- Cuve ultrasons : Pour table ou encastrable
- Cassettes : Peut contenir jusqu'à 5 cassettes

Référence	Désignation	€ T.T.C.
MHC80NE	Cuve à ultrasons 2en1	1690,00

GARANTIE 2 ANS

AutoClean[®]

CYCLE AUTOMATIQUE :

- TREMPAGE
- NETTOYAGE PAR ULTRASONS
- SÉCHAGE





AutoClean® est un nettoyeur ultrasons automatisé de dernière génération.

Son réservoir de 19L lui permet de gérer une grande capacité d'instrumentation en une seule fois.

Entièrement automatique, il permet de gagner un temps précieux pour les travaux de trempage, nettoyage et séchage.

Grâce à sa conception et son design moderne, AutoClean saura s'intégrer dans tous les cabinets dentaires.

Son panneau de commande tactile est intuitif. Il permet la consultation de l'historique d'utilisation et donne également la possibilité d'une utilisation manuelle de chaque séquence.

- Cycle automatique
- Utilisation économique
- Optimise le temps de l'assistante
- Encombrement réduit

Caractéristique Techniques

- Alimentation:	230 V AC - 50Hz
- Puissance d'ultrasons:	450W
- Nombre de transducteurs:	8
- Fréquence de nettoyage:	38 ~ 42 KHz
- Puissance de chauffage:	450W
- Dimensions du bac (mm):	325 X 300 X 200
- Dimensions externe (L x l x h):	490 X 460 X 500
- Port USB:	Historique des cycles
- Vidange:	Vanne motorisée
- Fonction:	Manuelle / Automatique
- Sécurité couvercle:	Arrêt du cycle
- Volume du bac	19L
- Volume utile du bac:	15L
- Écran graphique tactile:	10 cm
- Poids:	28 kg

Référence	Designation	€ T.T.C.
MHC190A	Nettoyeur ultrasons automatique	6990,00
MHC190B	Solution de trempage (5L)	89,00
MHC190C	Solution de nettoyage (5L)	79,00
MHC190D	Option rinçage par eau déminéralisée	1290,00



Chaîne d'asepsie

Cette nouvelle chaîne au design modern et épuré permet d'optimiser le temps de nettoyage grâce à son panier adapté à la dimension des 3 cuves mais également grâce à son nouveau sécheur d'instruments.

Cette chaîne est composée d'une cuve de trempage permettant la décontamination, d'une cuve à ultrasons encastrable pour nettoyer l'instrumentation en profondeur et d'un sécheur accompagné de sa cuve afin de rincer puis sécher les instruments dans la même cuve.

Cet ensemble est disponible en 10L, 13L et 19L.

10L, 13L et 19L,
(Livrée avec panier et couvercles)

à partir de 3.575 € TTC

- ① Bac de décontamination**
- ② Bac ultrasons encastrable**
- ③ Bac de rinçage**
- ④ Sécheur d'instrumentation**



Ultrasons encastrables

5 L - 10L - 13L - 19L



Panneau de commande déportable ou encastrable



Une cuve à ultrasons innovante grâce à son panneau de contrôle déportable ou encastrable. Il peut se positionner dans un rayon de 1 m autour du bac à ultrasons.

Ceci vous permet d'avoir un espace de travail propre et facilite le nettoyage.

Elle dispose des mêmes caractéristiques et fonctionnalités que les cuves à ultrasons de table avec chauffage.

La vidange se fait directement depuis le panneau de contrôle.

Référence	Volume	Fréquence	Puissance ultrasons	Puissance chauffe	Minuterie	Température	Cuve (mm)	Poids
MHC 50E	5L	40 KHz	120 W	200 W	1 ~ 99 min	20 - 80°C	240 x 140 x 150	7 Kg
MHC 100E	10L		240 W	350 W			305 x 245 x 150	12 Kg
MHC 130E	13L		300 W	450 W			330 x 300 x 150	18 Kg
MHC 190E	19L		400 W	650 W			330 x 300 x 200	21 Kg

L'Encastrable	5L	10L	13L	19L
Dimensions internes de la cuve	240x140x150	305x245x150	330x300x150	330x300x200
Encombrement sur plan de travail	420x320	420x480	490x460	490x460
Encombrement sous plan de travail	300x170x260	360x280x280	380x340x310	380x340x450
Dimensions de la découpe	320x190	380x300	390x360	390x360
Dimensions du panneau de contrôle	220x200x50	220x200x50	220x200x50	220x200x50

Référence	Désignation	€ T.T.C.
MHC50E	Bac Encastrable 5 L	1290,00
MHC100E	Bac Encastrable 10 L	1990,00
MHC130E	Bac Encastrable 13 L	2390,00
MHC190E	Bac Encastrable 19 L	2690,00

GARANTIE 2 ANS

Livré avec panier et couvercle



ACCESSOIRES



Référence	Description	€ T.T.C.
MHC 30A	Support Bêcher	49,00
MHC 30B	Bêcher 500 ml	19,00

Référence	Description	€ T.T.C.
MHC 30P3	Panier 3L 20,5x11,5x6 cm	75,00
MHC 30P5	Panier 5L 20,5x11,5x11cm	85,00
MHC 30P7	Panier 7L 48x11,5x6 cm	89,00
MHC 30P8	Panier 8L 28x15,5x15 cm	95,00
MHC 30P10	Panier 10L 27,5x21,5x11 cm	99,00
MHC 30P13	Panier 13L 30x27,5x11cm	119,00
MHC 30P3	Panier 19L 30x27,5x16 cm	139,00



Sécheur d'instrumentation

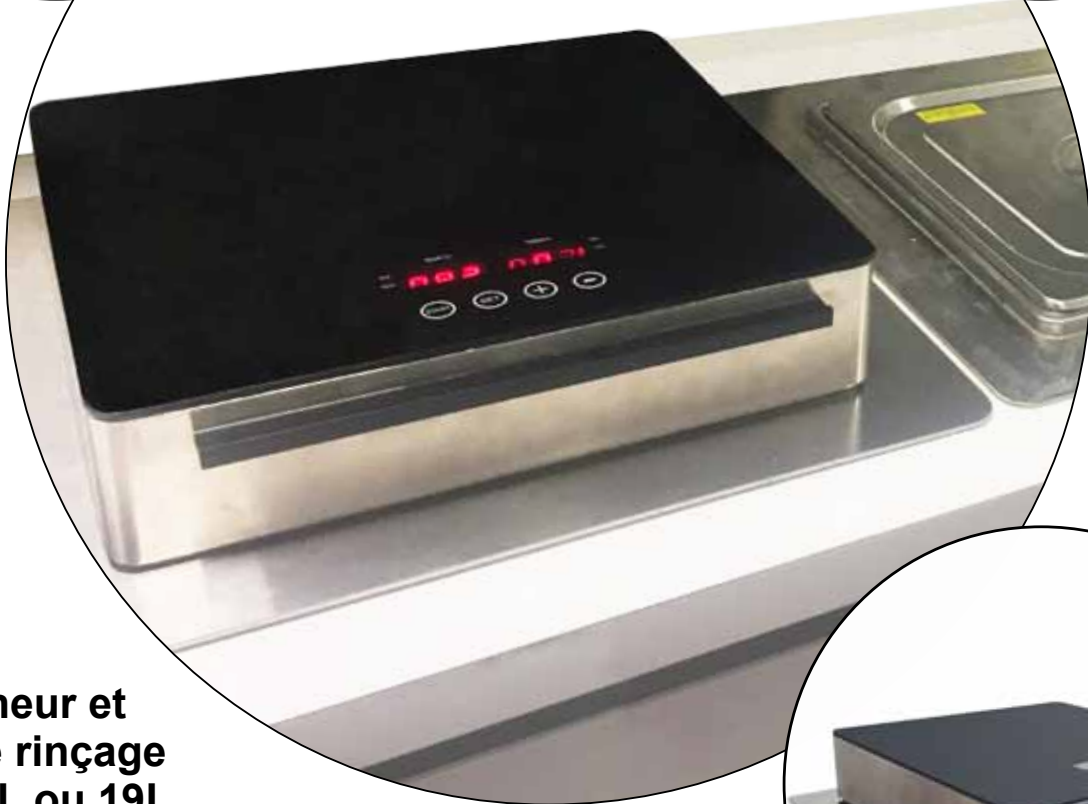

**Sécheur et
bac de rinçage
10L,13L ou 19L**

Séchage rapide

- Commande tactile
- Charnière à amortissement intégré (descente lente)
- Cycle de refroidissement

Caractéristiques techniques:

- Alimentation :	230 V AC
- Puissance de chauffe :	1000W
- Dessus :	Verre trempé
- Commande :	Tactile
- Charnière :	Avec verin intégré
- Dimensions hors tout l x L x H :	380 x 360 x 70
- Poids :	12 kg

Référence	Désignation	€ T.T.C.
MHC130S	Sécheur seul	995,00
MHC100ST	Sécheur + bac de rinçage 10L	1290,00
MHC130ST	Sécheur + bac de rinçage 13L	1390,00
MHC190ST	Sécheur + bac de rinçage 19L	1490,00
MHC10T	Bac de trempage 10L	295,00
MHC13T	Bac de trempage 13L	395,00
MHC19T	Bac de trempage 19L	495,00

* Les côtes d'encombrement sur table des bacs seuls, sont identiques à celles des bacs ultrasons encastrables

THERMOUSOUEUSES



Caractéristiques techniques

Alimentation	230V - 50 Hz
Puissance	100 W
Température de soudure	220° C
Longueur de rouleau maxi	300 mm
Largeur de soudure	12 mm
Réglage Température	Automatique
Pré-chauffage	3 min
Dimensions (mm)	440 x 340 x 210
Poids	7,5 kg

Référence	Désignation	€ T.T.C.
MHC521	Thermosoudeuse	495,00

Cette nouvelle thermosoudeuse allie un design moderne à une fabrication robuste. Entièrement en aluminium, elle saura résister au temps.

La MHC 521 dispose d'un réglage automatique du système de chauffe ainsi que d'un voyant indiquant la fin de la soudure.

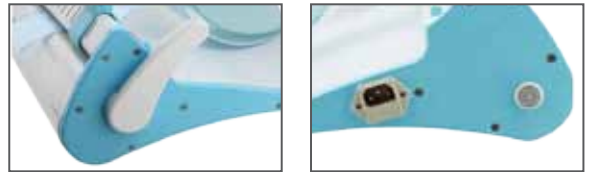

La thermosoudeuse MHC 522 est contrôlée par microprocesseur. La température est ajustée automatiquement pour empêcher de brûler les sachets de stérilisation. Un bip sonore et un voyant informent de la fin de l'opération de soudure. Le porte rouleaux peut-être fixé au mur pour libérer l'espace du plan de travail.

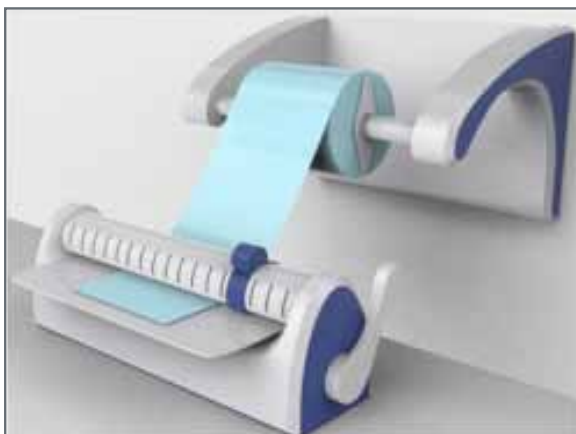

Caractéristiques techniques

Alimentation	230V - 50 Hz
Puissance	100 W
Température de soudure	220°C
Longueur de rouleau maxi	300 mm
Largeur de soudure	12 mm
Réglage Température	Automatique
Pré-chauffage	3 min
Dimensions (Lxlxh)	460 x 380 x 290 mm
Matière	Acier laqué
Poids	8 kg

Référence	Désignation	€ T.T.C.
MHC522	Thermosoudeuse	495,00

Nettoyage et Lubrification

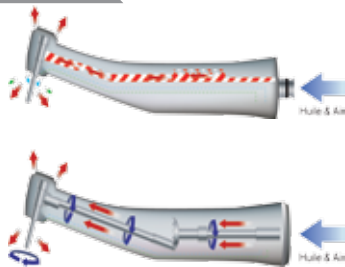

Turbines

Les composants les plus importants de la turbine ainsi que les tubulures d'air et d'eau sont soigneusement nettoyés et lubrifiés.

Pièces à main

Les pièces à main intègrent des mécanismes qui permettent de changer les vitesses de rotation. Ceux-ci exigent un entretien pour conserver leurs performances initiales. Le système automatique MHC garantit un nettoyage et une lubrification optimum de tous les éléments internes de l'instrument.

Un bon entretien régulier est nécessaire pour assurer la longévité de vos instruments.

MHC distribue un système de nettoyage et de lubrification automatique.

Sa grande facilité d'utilisation le met à la portée de toutes les mains.

Lubrificateur

Alimentation	230V - 50 Hz
Pression d'air	350 ~ 600 Kpa
Capacité du réservoir	350 ml
Dimensions	285 x 355 x 275
Poids	7,5 kg

Référence	Désignation	€ T.T.C.
MHC350	2 Turbines 1 Contre-angles	1390,00
MHC350A	1 Turbines 2 Contre-angles	1449,00

DISTILLATEUR D'EAU



Le distillateur d'eau MHC produit de l'eau parfaitement pure par distillation. L'appareil chauffe l'eau à 100°C qui s'élève en vapeur vers le condenseur.

L'ébullition tue les bactéries, les virus et autres micro-organismes présents dans l'eau, tandis que les matériaux (solides ou liquides, tels que calcaire, pesticides...) restent dans le réservoir.

Dans le serpentin de condensation, la vapeur se retransforme en eau, avant de passer par un second nettoyage à travers un filtre à charbon actif.

La sécurité pour les DAC ou les autoclaves

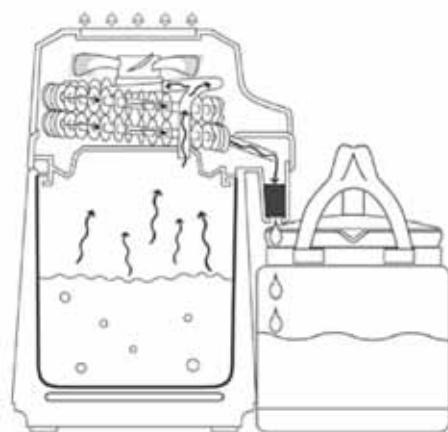

Distillateur d'eau

Alimentation	230V - 50 Hz
Puissance	750 W
Capacité	4L
Distillation	0,7 à 1L/h
Température de sécurité	160°C
Poids	4 Kg

Référence	Désignation	€ T.T.C.
MHC400	Distillateur	249,00
MHC400A	Charbon actif	16,00
MHC400B	Détartrant	20,00

Unité dentaire Mobile

CART Eco

Cart pneumatique, auto-alimenté en eau grâce une bouteille.

Ce cart est stable et simple d'utilisation.

Le réglage en air et eau se fait sur chaque instrument.

La sélection des instruments est automatique

- Seringue 3 fonctions air / eau / spray
- 3 sorties instruments midwest 4 trous (Turbine, contre-angles, ou autre. . .)
- Fonction autonome (eau stérile)
- Pédale disque progressive

Unité dentaire mobile

Pression d'air	400 ~ 500 Kpa
Débit	50 L/min
Pression eau	200 Kpa
Dimensions (mm)	400 x 450 x h 780
Poids	17 kg
Seringue 3 voies	oui
Cordon Midwest	3

Référence	Désignation	€ T.T.C.
MHC704	Unité dentaire mobile	1690,00



CART

Cette unité dentaire mobile tout air est auto-alimentée en eau grâce une bouteille.

La hauteur est ajustable électriquement pour s'adapter à toutes les situations.

Ce cart est stable et simple d'utilisation.

Le réglage en air et eau se fait sur chaque instrument.

La selection des instruments est automatique.

- Seringue 3 fonctions air / eau / spray
- 3 sorties instruments midwest 4 trous (Turbine, contre-angles, ou autre. . .)
- Spray réglable par instrument
- Fonction autonome (eau stérile)
- Pédale disque progressive
- Hauteur réglable électriquement par bouton

Unité dentaire mobile

Pression d'air	400 ~ 500 Kpa
Débit	50 L/min
Pression eau	200 Kpa
Dimensions (mm)	540 x 470 x h 750 à 880)
Poids	35 kg
Seringue 3 voies	oui
Cordon Midwest	3

Référence	Désignation	€ T.T.C.
MHC703	Unité dentaire mobile	2490,00
Option Lumière		480,00
Micromoteur électrique compatible MC3 LED		1590,00
Détartreur LED compatible EMS ou SATELEC		1590,00



**Compresseur intégré
Micromoteur inclus**



UNITS POUR SOINS AMBULATOIRES AUTONOMES

Il dispose de tout l'équipement nécessaire pour prodiguer les soins. Son encombrement et sa mobilité lui permettent un usage très polyvalent et un rangement facilité.

Seule une prise électrique est nécessaire.

Comprenant :

- 1 sortie instruments pneumatiques (midwest)
- 1 micromoteur brushless
- 1 seringue 3 voies avec embout interchangeable
- 1 canule d'aspiration (utilisation en mode non continu)
- 1 système d'alimentation autonome en eau
- 1 bouteille de récupération des déchets
- Réglage individuel du spray des instruments rotatifs
- 1 compresseur sans huile

Unité dentaire mobile autonome

Alimentation	230 V - 50 Hz
Puissance	600 W
Pression d'air	400 ~ 500 Kpa
Débit	40 L/min
Pression eau	200 Kpa
Dimensions (mm)	550 x 480 x 1040
Poids	60 kg

Référence	Désignation	€ T.T.C.
MHC701	Unité dentaire mobile	4990,00

VALISE DE SOINS AMBULATOIRES AUTONOME

Comprenant :

- 1 pédale de contrôle des instruments
- 1 sortie instruments pneumatiques (midwest 4 trous)
- 1 micromoteur brushless
- 1 seringue 3 fonctions avec embout interchangeable
- 1 canule d'aspiration (utilisation en mode non continu)
- 1 système d'alimentation autonome en eau
- 1 bouteille de récupération des déchets de l'aspiration
- Réglage individuel du spray des instruments rotatifs
- 1 compresseur sans huile

Valise de soins ambulatoires

Alimentation	230 V - 50 Hz
Puissance	600w
Pression d'air	400 ~ 500 Kpa
Débit	40 L/min
Pression eau	200 Kpa
Dimensions (mm)	540 x 400 x 620
Poids	30 kg

Référence	Désignation	€ T.T.C.
MHC702	Valise dentaire mobile	4990,00

**Compresseur intégré
Micromoteur inclus**



MHC702: Sa portabilité et sa mise en service rapide en font un outil particulièrement adapté pour le déplacer sur le site opératoire.



ASPIRATION MOBILE

- Le MHC 800 est un dispositif d'aspiration mobile puissant qui ne nécessite aucun équipement complémentaire. Une alimentation électrique suffit.
- Comme le niveau sonore est très faible, s'intègre parfaitement au côté du fauteuil et peut être déplacé suivant les besoins du cabinet.
- Le MHC 800 est facile d'installation, il peut être très utile en cas de panne d'une aspiration classique.
- Cette aspiration mobile peut être utilisée de façon continue pendant de longue heure.
- Le MHC 800 peut être vidangé par l'intermédiaire de son réservoir interne.
- Le MHC 800 est robuste et nécessite peu d'entretien qui peut être réalisé sans difficulté par les utilisateurs.

Aspiration mobile

Alimentation	230 V - 50 Hz
Puissance	0,5 kw
Débit max	1300 L/min
Volume sonore	56 dB
Dimensions (mm)	450 x 320 x 865
Poids	30 Kg

Référence	Désignation	€ T.T.C.
MHC800	Aspiration mobile	1995,00

* Aspiration seule, sans séparateur d'amalgame



Alimentation	230 V - 50 Hz
Puissance d'éclairage	100.000 lux
Variation de d'éclairage	de 5.000lux à 100.000 lux
Température de la couleur	3800 / 4300 / 4800 k
IRC	90
Distance de travail focalisable	70 - 160 cm
Focalisation	18 ~ 30 cm
Taille de la tête	35 cm
Nombre de led	18
Poignée	Amovible /Stérilisable

Référence	Désignation	€ T.T.C.
MHC640	Fixation plafond	3490,00
MHC641	Fixation mur	3490,00
MHC642	Mobile	3490,00
MHC643	Fixation plafond double (sur commande)	5990,00



- 1 Indicateur d'intensité lumineuse
- 2 Bouton de commande d'intensité lumineuse
- 3 Indicateur de température de couleur
- 4 Bouton de contrôle de la température de couleur
- 5 Bouton marche / arrêt



Intensité d'éclairage

5 niveaux de réglage (max.100 000 lx)



Taille du champ lumineux

3 niveaux de réglage (min.18 cm / max.30 cm)



Température de couleur

3 800 K / 4 300 K / 4 800 K



Indice de rendu des couleurs

Ra 90



- Poignée rotative pour sélectionner la taille de la focale
- Poignée démontable et stérilisable

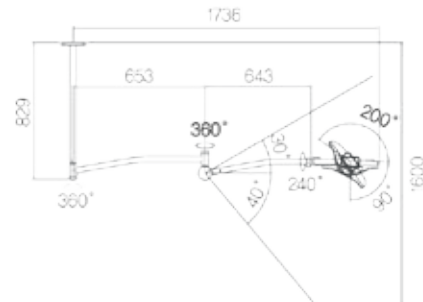
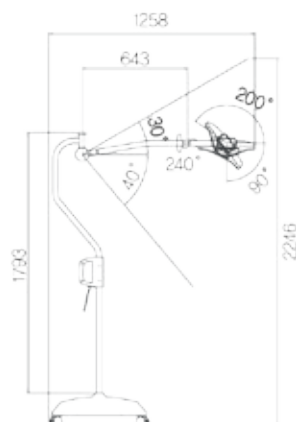



Commande tactile depuis la poignée

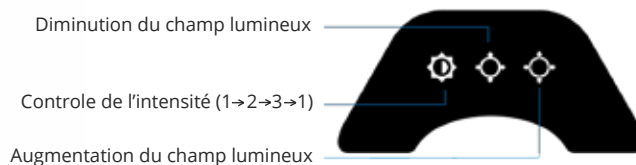

Alimentation	230 V - 50 Hz
Puissance d'éclairage	130.000 lux
Variation de d'éclairage	de 40.000lux à 130.000 lux
Température de la couleur	3800 / 4300 / 4800 k
IRC	95 / 96%
Distance de travail focalisable	70 - 160 cm
Focalisation	15 ~ 25 cm
Taille de la tête	44 cm
Nombre de led	42
Poignée	Amovible /Stérilisable

Référence	Désignation	€ T.T.C.
MHC655	Fixation plafond	4690,00
MHC656	Fixation mur	4690,00
MHC657	Mobile	4690,00
MHC658	Fixation plafond double (sur commande)	7990,00



Intensité d'éclairage

3 niveaux de réglage (max.130 000 lx)



Taille du champ lumineux

3 niveaux de réglage (min.15 cm / max.25 cm)



Température de couleur

3 800 K / 4 300 K / 4 800 K



Indice de rendu des couleurs

Ra 96 / R9 95



3 modes différents

Mode chirurgical (130 000 lx)
 Mode examen (60 000 lx)
 Mode dentaire (30 000 lx)

Mode dentaire

- Éclairage dentaire ON / OFF

- Contrôle d'intensité

Mode d'examen

- Eclairage d'examen ON / OFF

- Commande d'intensité et température de couleur.

Mode éclairage Max

- 3 Niveaux de champ lumineux

- 3 Niveaux de réglage d'intensité lumineuse

Eclairage allumé / éteint

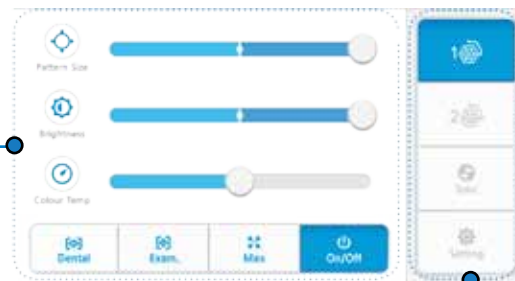

Contrôle éclairage (1 ou 2)

- Sélection éclairage 1 / éclairage 2

- Eclairage ON / OFF

- Taille du champ lumineux, intensité, température de couleur

Mode de synchronisation

- Synchronisation éclairage duo (1 et 2)

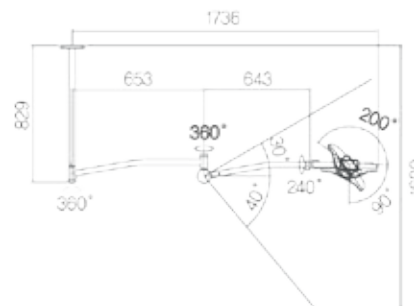
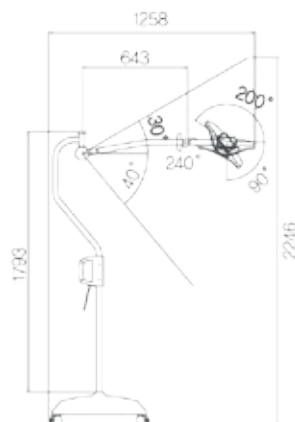



* Uniquement en réflexion directe pour le LED

L'éclairage HAUTE PERFORMANCE

Ses tubes fluorescents et ses LEDs de dernière génération émettent une lumière du jour de 6500°K avec un indice de rendu des couleurs (IRC) de 98% pour le tube et 90% en LED.

Possédant un spectre complet et continu, cet éclairage permet de distinguer facilement les nuances de couleurs.

Il dispose d'un éclairage direct ainsi que indirect (éclairage d'ambiance du plafond, non disponible en LED).

En version Tube, il est disponible avec 2 types de diffuseur:

Boréal diffuse une véritable lumière du nord douce et agréable avec sa plaque blanche légèrement opaque.

Tropical est un véritable puit de lumière tonique et vivifiante grâce à son diffuseur translucide granité.

Eclairage en Lux	Boréal	Tropical	LED
1m	1700	3200	1800
1,20 m	1320	2500	1400
1,5 m	900	1700	1000

	TUBES	LED
Tubes	6 x T5 - 54 W	240 LED
Température de couleur	6500° K	6500° K
Rendu des couleurs	> 98%	85,00%
Flux lumineux	20.700 lm	11.200 lm
Dimensions (mm)	1280 x 600 x 65	1280 x 600 x 65
Poids	13 Kg	13 Kg

Référence	Désignation	€ T.T.C.
MHC660	Eclairage avec diffuseur «Boréal»	1830,00
MHC662	Eclairage avec diffuseur «Tropical»	1830,00
MHC663	Eclairage LED	2730,00

Caractéristiques techniques

Tubes	6 x 58 W G13 CEL	
Rendu des couleurs	> 90 %	
Température de couleur	6500° K	
Flux lumineux	27.300 lumen	
Lux à 1,2m	1110 Lux	
Dimensions (mm)	1570 x 470 x 94	
Poids	10 kg	
Référence	Désignation	€ T.T.C.
MHC665	Eclairage 6 tubes	1690,00

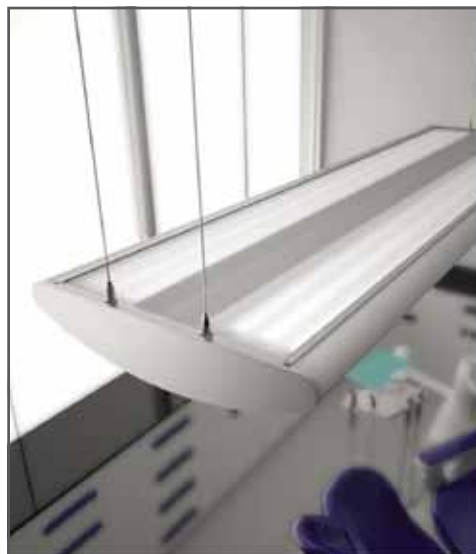

Aspiration Aérosols

Sécurisez vos interventions

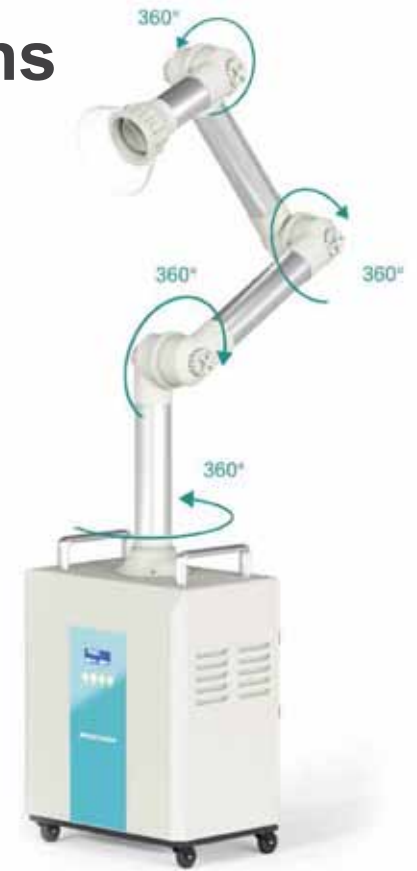

Caractéristiques techniques

Puissance	220W
Volume d'air	350 m3/h
Nombre de vitesses	10
Mise en route	Pupitre / télécommande
Volume sonore	50 db
Filtrations	0,12 µm / 99,97%
Longueur de tube	1,4 m
Taille (L x l x H)	400 x 255 x 595 mm
Poids	24 kg

- Aspiration et filtration des virus lors des interventions
- Purification de l'air du cabinet dentaire

Référence	Désignation	€ T.T.C.
MHC803	Aspiration aérosols	1690,00



Sécurité à six niveaux

Pour travailler en toute confiance

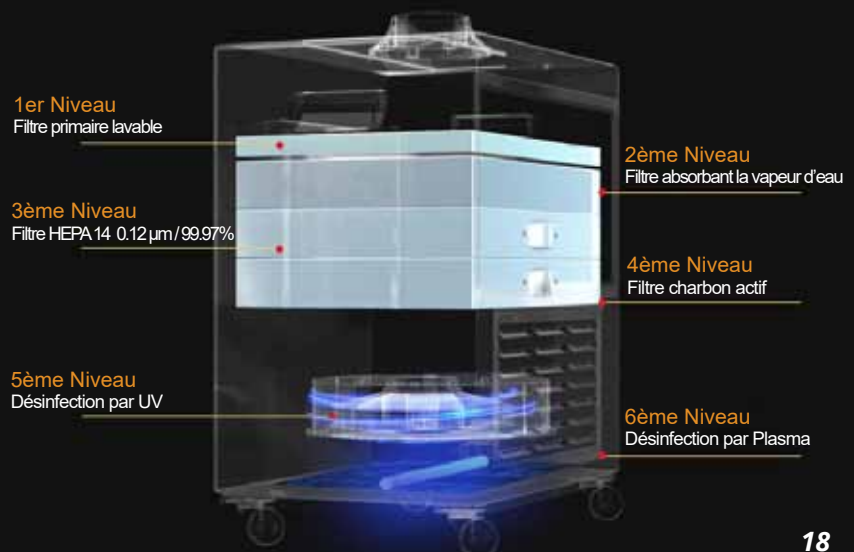

Micro-sableuse



Micro-sableuse

Cette micro-sableuse, délivre un jet fin de mélange air / poudre abrasive.

Domaine d'application

- Nettoyage des couronnes, couronnes provisoires et brackets
- Elimination des taches et des colorations
- Elimination des traces de ciment et de résine en toute simplicité
- Création de micro-rétentions.

Référence	Désignation	€ T.T.C.
MHC330	Micro-sableuse	249,00
MHC330A	Alumine 50 µm (pot de 800 gr)	30,00
MHC330B	Alumine 90 µm (pot de 800 gr)	30,00

Thermoformeur

Thermoformeur

Alimentation	230V - 50 Hz
Puissance de chauffage	450 W
Puissance Moteur	1400 W
Épaisseur des Plaques	jusqu'à 6 mm
Plaque ronde	de Ø 120 à Ø 134 mm
Plaque carrée	de 120x120 mm à 130x130 mm
Dimensions	180 x 230 x 290 mm
Poids	5,2 kg

Référence	Désignation	€ T.T.C.
MHC530	Thermoformeur	790,00

D'un design moderne et d'une utilisation très agréable, ce thermoformeur est équipé d'une résistance de dernière génération en fibre de carbone et d'un moteur puissant pour générer le vide.

Le thermoformeur MHC 530 est compatible avec les plaques rondes ou carrées.

Il n'a besoin que d'une alimentation électrique.

Plaque suivant épaisseur: à partir de 3,50 € TTC



Vibreux



Vibreux Malaxeur Universel:

- Accepte toutes les capsules du marché
- Géré par micro processeur
- Temps ajustable de 1 à 99 s
- Mise en sécurité dès l'ouverture du capot
- Modèle très silencieux, robuste et fiable

Vibreux Malaxeur

Alimentation	230V - 50 Hz
Puissance	200 W
Fréquence d'oscillation	4500 oscillations/min
Amplitude	25 mm
Dimensions (cm)	25 x 21 x 13
Poids	3,5 Kg

Référence	Désignation	€ T.T.C.
MHC500	Vibreux	345,00

Loupes

Loupes légères

Adaptation rapide

Référence	Désignation	€ T.T.C.
LP-25	Loupe légère x 2,5	79,00
LP-35	Loupe légère x 3,5	79,00



Forme Classique: verres correcteurs adaptables



Forme Sport



Lunettes loupes binoculaires galiléennes

Forme sport ou classique, légères et confortables, support pivotant, réglage inter-pupillaire.

Référence	Désignation	€ T.T.C.
LP-CL340	Lunettes classique 2,5 x 340	659,00
LP-CL420	Lunettes classique 2,5 x 420	659,00
LP-SP340	Lunettes sport 2,5 x 340	659,00
LP-SP420	Lunettes sport 2,5 x 420	659,00

Loupes + éclairage LED **659 € TTC**

- Grossissement x 2.5
- Distance de travail: 340 mm ou 420 mm
- Profondeur de champ: 90 mm
- Largeur de champ: 100 mm
- Légères : 75 g
- Angle de vision réglable
- Paramétrage simple du point de convergence
- Réglages inter-pupillaires

Enceinte de grattage



Enceinte de grattage à utiliser pour micromoteur. Elle dispose d'une petite aspiration et d'un éclairage led.

Référence	Désignation	€ T.T.C.
MHC216	Enceinte de grattage	199,00

Enceinte de sablage

Enceinte de sablage à utiliser pour micro-sableuse. Elle dispose d'une petite soufflerie qui plaque le sable en suspension au fond de l'enceinte.

Référence	Désignation	€ T.T.C.
MHC215	Enceinte de grattage	245,00



MICROMOTEUR DE RETOUCHE



Pédale vitesse variable



Livré avec au choix:



Pièce à main labo (MHC 201A)



Moteur type - E (MHC 201B)

■ Compact et ergonomique

Design agréable et moderne.
Plus d'encombrement sur l'espace de travail
Le bloc d'alimentation intègre la pédale

■ Utilisation simple

Vitesse variable réglable au pied

■ Puissant

3,5 N.m ~ 40.000 tr/min

■ Agréable

Silencieux sans vibration ni émission de chaleur même en cas d'utilisation intensive

Référence	Désignation	€ T.T.C.
MHC202A	Ensemble avec pièce à main labo	489,00
MHC202B	Ensemble avec Moteur Type-E	489,00
MHC202A	Pièce à main Labo	269,00
MHC202B	Moteur Type - E	269,00

■ Compact et ergonomique

Design agréable et moderne
Support de pièces à main et de fraises intégré

■ Utilisation simple

Contrôle de la vitesse sur l'unité ou par la **pédale à vitesse variable**
Inversion du sens de rotation

■ Agréable

Silencieux sans vibration ni émission de chaleur même en cas d'utilisation intensive

	Pièce à main Labo	Moteur Type-E
Vitesse	0 ~ 40.000 tr/min	0 ~ 40.000 tr/min
Couple	2,8 N.cm	2,8 N.cm
Puissance	DC 12V - 45 W	DC 12V - 35 W
Poids	208 gr	160 gr
Dimensions (mm)	Lg 154 - Diam 27,5	Lg 70 - Diam 23,7
Alimentation	AC 230 V - 50 Hz	AC 230 V - 50 Hz
Poids de l'unité	1,45 kg	

Référence	Désignation	€ T.T.C.
MHC200A	Ensemble avec pièce à main labo	560,00
MHC200B	Ensemble avec Moteur Type-E	560,00
MHC201A	Pièce à main Labo	269,00
MHC201B	Moteur Type - E	269,00



MICROMOTEUR PORTABLE



Idéal pour une utilisation en nomade, il saura rendre de grands services.

D'un design moderne, il est fiable et simple d'utilisation.

Micro moteur Portable

Tension	12 V DC
Puissance	25 w
Batterie	Lithium-Ion
Durée d'utilisation	4 ~ 8 heures
Vitesse	30.000 tr/min
Poids	126 gr
Couple	2,9 N.cm
Dimensions pièce à main	L131 x D 21.2 mm

Référence	Désignation	€ T.T.C.
MHC212	Micromoteur Pièce à main Labo	490,00
MHC213	Micromoteur moteur type-E	490,00

MICROMOTEUR DE LABORATOIRE



Le MHC 210 est un micromoteur par induction (sans charbon).

- Son couple important lui permet de travailler tous types de matériaux sans échauffement même lors d'une utilisation prolongée.
- Sa conception robuste génère moins de bruit et de vibration.
- Il peut être commandé avec une vitesse variable à la fois depuis la table, le genou ou le pied.
- Son écran LCD numérique, permet de contrôler facilement la vitesse pendant le travail.
- La pièce à main est légère, ergonomique et compacte, ce qui lui confère un grand confort d'utilisation et réduit la fatigue pendant le travail prolongé.

Pièce à main

Vitesse	1000 ~ 50.000 tr/min
Couple	7,8 N.cm
Puissance	230 W
Poids	238 gr
Dimensions (mm)	Long 159 - Diam 27

Unité de commande

Alimentation	230 V - 50 Hz
Puissance	100 VA
Poids	3,1 kg
Dimensions (mm)	122 x 268 x 237

Référence	Désignation	€ T.T.C.
MHC210	Micromoteur laboratoire	1290,00

* Commande par le genou, pédale ou bouton

MICROMOTEUR A INTEGRER



Micromoteur LED NX

Le Micromoteur Led NX offre une qualité de lumière bien supérieure à la lumière halogène. Il est silencieux et léger (92 gr), sans vibration et avec un dégagement de chaleur minimum. Un rapport qualité prix inégalé.

Micromoteur électrique

Type	Balais, Spray interne
Vitesse	60 à 40.000 tr/min
Eclairage	LED
Poids	92 gr
Couple	3 N.cm
Boîtier de Commande	Variable pneumatique

Kit d'installation

Boîtier de Commande (avec dispositif de réglage vitesse et d'inversion de sens)
Cordon

Micromoteur LED

Référence	Désignation	€ T.T.C.
MHC220	Kit Micromoteur	1090,00
MHC221	Micromoteur seul	590,00

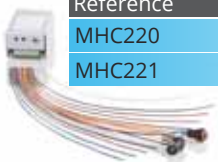

DEMARRAGE PROGRESSIF



Compatible avec
•M40 led (NSK)
•MC3 led (Bien Air)

Détartreur

Générateur à ultrasons combinant 3 fonctions:

Le détartrage, l'endodontie et la parodontie.

Il dispose d'un réservoir d'irrigation intégré permettant d'utiliser des solutions comme le peroxyde d'hydrogène, la chlorhexidine, l'hypochlorite de sodium.

Livré avec:

- 1 pièce à main disposant d'un éclairage LED
- 2 réservoirs 350 ml et 500 ml 1 pédale de contrôle
- 7 inserts
- 1 clé dynamométrique
- 1 clé endodontique
- 1 mandrin endodontique
- 4 limes endodontiques
- 1 support inserts en inox (pour 6 inserts)

Détartreur Aqua LED

Pression d'eau	0,1 à 5 bars
Puissance de sortie	3 à 20 W
Fréquence vibrations en sortie	28 khz
Capacité des réservoirs	1 x 350 ml+ 1x 500ml
Dimensions (mm)	237 x 206 x 95
Eclairage	LED
Poids	1,3 kg

Référence	Désignation	€ T.T.C.
MHC562	Détartreur Aqua Led (compatible Satelec, NSK)	1290,00
MHC563	Détartreur Aqua Led (compatible EMS)	1290,00



SATELEC



SATELEC led



EMS



EMS led

Pièce à main compatible et adaptable pour Satelec, NSK EMS

Eclairage LED



Référence	Désignation	€ T.T.C.
MHC565	Pièce à main Led (compatible Satelec, NSK)	359,00
MHC566	Pièce à main Led (compatible EMS)	359,00
MHC567	Pièce à main (compatible Satelec, NSK)	295,00
MHC568	Pièce à main (compatible EMS)	295,00



Utilisation avec ou sans fil

Puissance 1200 mW/cm²

6 W LED ultra puissante. Nouvelle technologie LED

150 cycles de 20 s, Batterie de grande capacité et LED à longue durée de vie (plus de 2500 heures, détection batterie faible, arrêt automatique en cas d'inactivité)

3 Modes de polymérisation (pleine puissance, progressif et impulsion)

4 Temps (5, 10, 15, 20 secondes)

Utilisation aisée Affichage digital intuitif, ergonomique, robuste et moderne (corps en aluminium anodisé)

Caractéristiques techniques

Alimentation	230V - 50 Hz
Type de batterie	Lithium-Ion
Intensité Lumineuse	1200 mW/cm ²
Capacité de la batterie	3,7 V - 2200 mA
Guide Optique	8 mm
Longueur d'onde	440 - 480 nm
Temps de charge	2 heures
Autonomie	150 cycles de 10 s
Dimensions	180 x 24 mm
Poids	158 gr

Référence	Désignation	€ T.T.C.
MHC510	Lampe sans fil + adaptateur	469,00
MHC510A	Lampe pour fauteuil	469,00
MHC510B	Guide Optique	69,00

GARANTIE 1 AN



Adaptateur filaire inclus



Socle de chargement

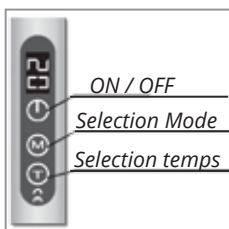

ON / OFF

Selection Mode

Selection temps



MX NANO LED

Avec mode détection de caries

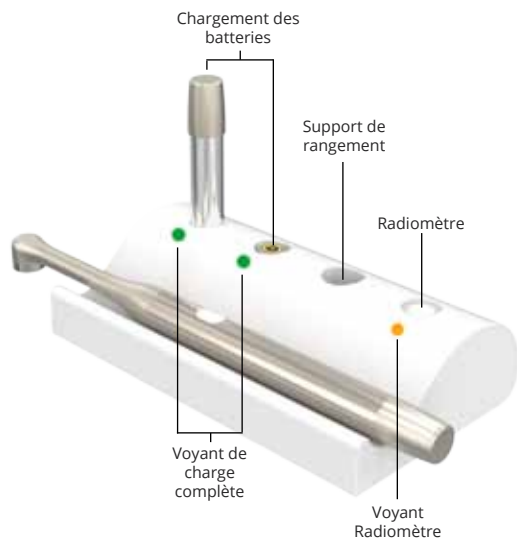

- Le corps entièrement en métal;
- Léger et très fin (seulement 13.5 mm de diamètre)
- Tête pivotante à 360°
- Large spectre pour la polymérisation: 385-515 nm
- Mode détection de caries 40-420 nm
- Système de contrôle de la puissance de la led (radiomètre)
- Polymérisation jusqu'à 10 mm de large
- Profondeur de polymérisation jusqu'à 8 mm
- Deux batteries livrées en standard
- 200 cycles par batterie
- Temps 10 s et 20 s

Alimentation	230V - 50 Hz	
Type de batterie	Lithium-Ion	
Intensité lumineuse	1400 mW/cm ²	
Longueur d'onde photopolymérisation	385 - 520 nm	
Longueur d'onde	40 - 280 nm	
Temps de charge	2 heures	
Autonomie	200 cycles de 10 s	
Dimensions	Ø 13.5 mm	
Poids	60 gr	
Référence	Désignation	€ T.T.C.
MHC514	MX NANO DUAL	569,00

GARANTIE 2 ANS



FLASH SPECTRE

2500 mW/cm²
Jusqu'à 2 mm en 2 secondes

Alimentation	230V - 50 Hz
Type de batterie	Lithium-Ion
Intensité lumineuse	1500 mW/cm ² (standard) 2500 mW/cm ² (FLASH)
Longueur d'onde	400 - 490 nm
Temps de charge	2 heures
Autonomie	300 cycles de 10 s
Dimensions	155 x 30 mm

Référence	Désignation	€ T.T.C.
MHC513	Lampe FLASH	825,00

GARANTIE 2 ANS

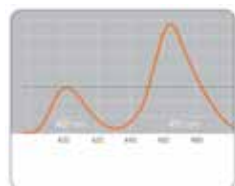

**DOUBLE LED
SPECTRE LARGE**

Guide optique 8 mm

La grande qualité de la fibre optique améliore l'émission de lumière.



Commande avancé / affichage LED

Le bouton à double commande permet de modifier les paramètres:

- De la puissance (1500 mW/cm² ou 2500 mW/cm²)
- Du temps (suivant le mode sélectionné)

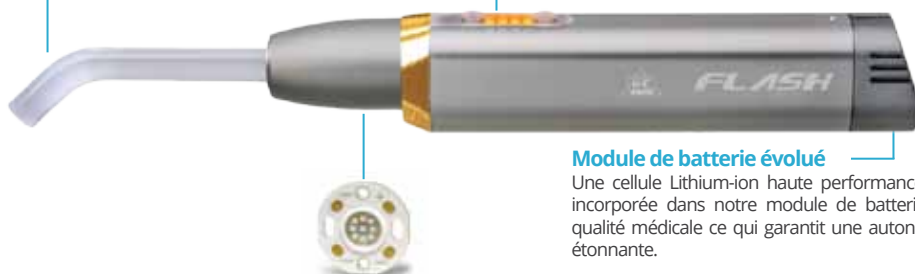

Module de batterie évolué

Une cellule Lithium-ion haute performance est incorporée dans notre module de batterie de qualité médicale ce qui garantit une autonomie étonnante.

Technologie double Led



La lampe à photopolymériser **FLASH** intègre les dernières technologies LED. Elle combine une conception innovante avec un design moderne.

La **FLASH** génère une intensité lumineuse de 2500 mW/cm² ce qui garantit un durcissement en quelques secondes.

Avec ce mode pleine puissance, elle permet grâce à sa grande diffusion de lumière une polymérisation efficace même en mode indirect.

En mode standard, à 1500 mW/cm² la **FLASH** saura s'adapter à toutes les situations.

Les Tabourets selle

Les tabourets selle avec ou sans dossier permettent de travailler en position dynamique. Ils sont ergonomiques et confortables.

Le positionnement des jambes forme un angle permettant au bassin de prendre une position optimale. Les parties du corps sont décontractées et plus droites améliorant ainsi la circulation du sang tout en soulageant le dos.

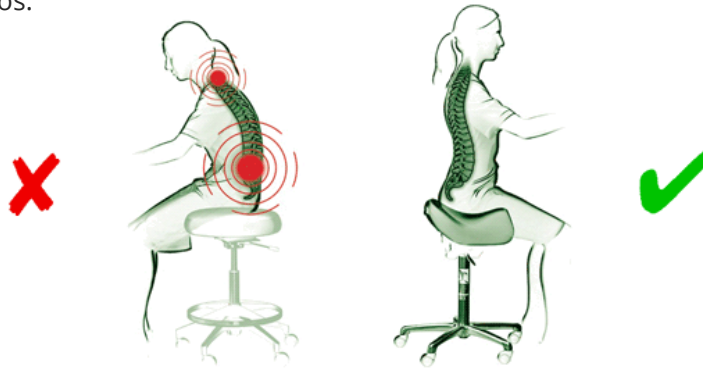

Selle assistante 1 position

- Hauteur réglable de 65 à 90 cm
- Base 50 cm en acier chromé
- Revêtement en skaï médical noir ou blanc

Référence	Désignation	€ T.T.C.
MHC630B	Selle assistante Blanche	195,00
MHC630N	Selle assistante Noire	195,00



Selle opérateur 2 positions

- Hauteur réglable de 65 à 90 cm
- Réglage de l'inclinaison + 3°/-11°
- Base 60 cm en aluminium
- Revêtement en skaï médical noir ou blanc
- Option: réglage de la hauteur au pied

Référence	Désignation	€ T.T.C.
MHC620B	Selle opérateur Blanche	295,00
MHC620N	Selle opérateur Noire	295,00



Selle opérateur 3 positions

Dossier fixe ou suiveur pour une mobilité sans contrainte.

- Hauteur réglable de 65 à 90 cm
- Réglage de l'inclinaison + 3°/-11°
- Dossier réglable fixe ou suiveur
- Repose pied compris
- Base 60 cm en aluminium
- Revêtement en skaï médical noir ou blanc

Référence	Désignation	€ T.T.C.
MHC621B	Selle opérateur Blanche	359,00
MHC621N	Selle opérateur Noire	359,00





Tabouret rond

- Diamètre assise : 40 cm
- Hauteur réglable de 65 à 90 cm
- Base 50 cm en acier chromé
- Revêtement en skaï médical noir

Référence	Désignation	€ T.T.C.
MHC631	Tabouret rond	110,00



Tabouret rond avec dossier

Dossier fixe ou suiveur pour une mobilité sans contrainte.

- Hauteur réglable de 65 à 90 cm
- Réglage de l'inclinaison + 3°/-11°
- Dossier réglable fixe ou suiveur
- Repose pied compris
- Base 60 cm en aluminium
- Revêtement en skaï médical noir ou blanc

Référence	Désignation	€ T.T.C.
MHC632N	Tabouret rond noir	295,00
MHC632B	Tabouret rond blanc	295,00





MHC Technology

1001 chemin Hugues Bérenguier

06610 LA GAUDE (France)

Tel: 04.93.58.17.16. Fax: 04.93.58.14.75

email: info@mhc-technology.com

www.mhc-technology.com